

UNIBLOCK® GM



Type : Monobloc autonome pour chambres de petits et moyens volumes

Puissance : *Moyenne température :* 779/3652 Watt (4/37 m³)
Basse température : 692/2650 Watt (3/34 m³)

Montage : « à cheval » sur la paroi avec l'unité de condensation à l'extérieur, et l'unité d'évaporation à l'intérieur.

CARACTERISTIQUES STANDARD :

- Compresseur hermétique
- Expansion du gaz par capillaire
- Dégivrage cyclique par gaz chaud
- Elimination automatique de l'eau de condensation
- Panneau de contrôle et commande
- Batteries d'échange thermique évaporateur et condenseur par tube en cuivre rainuré et ailettes en aluminium
- Sonde de sécurité pour signalisation alarme nettoyage condenseur
- Câble ligne, câble micro porte, câble lumière, plafonnier et lampe ; et pour les modèles basse température : câble pour résistance porte (L=2,5 m).

APPLICATIONS à CHEVAL et à PAROI (sur demande)

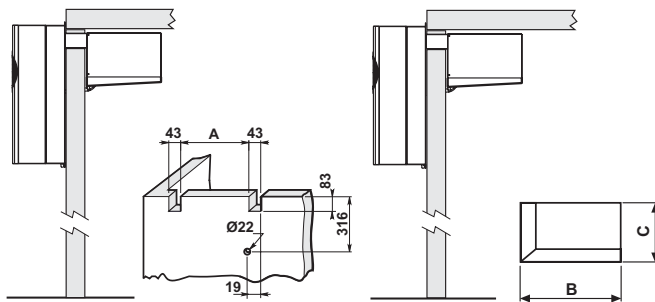
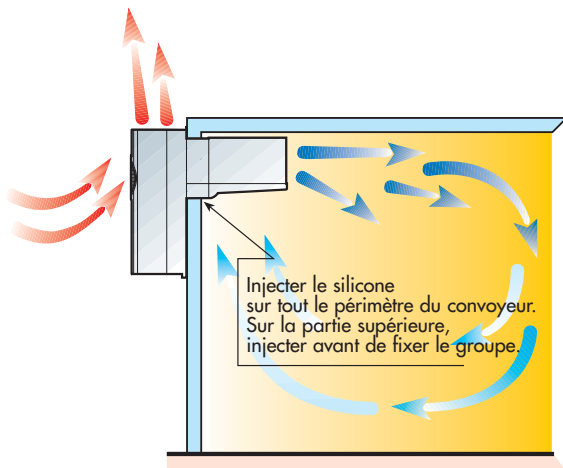

MOD.	B	C
GM1	375	335
GM2	590	335
GM3	590	440

OPTIONS :

- Connexion à un système de supervision (Télévis)
- Synchronisation du fonctionnement de plusieurs machines
- Tampon pour transformation d'une application « à cheval » à un montage sur paroi
- Dégivrage électrique
- Condensation à eau
- Insonorisation compresseur
- Kit pour l'utilisation des unités à l'extérieur comprenant : pressostat ou variateur de vitesse ventilateur du condenseur, résistance préchauffage compresseur
- Tension différente

DIMENSIONS

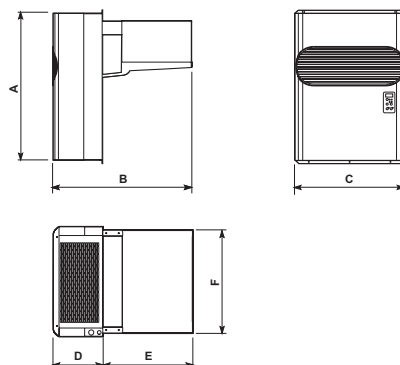

Mod./mm.	A	B	C	D	E	F
GM1	735	790	400	280	510	368
GM2	830	790	620	280	510	585
GM3	830	982	620	350	632	585

UNITE UNIBLOCK A PARI SERIE GM (A CHEVAL OU TAMPON)
DONNÉES TECHNIQUES



Moyenne température

CODE				Puissance Frigorifique (W)/ Volume chambre (m³) - T. ext 35°C						Puissance Frigorifique (W)/ Volume chambre (m³) - T. ext 40°C					
	T° Chbre =>	V/Ph~/Hz	HP	kW	+5°C		0°C		-5°C		+5°C		0°C		-5°C
MGM10302F	230/1~/50	1/3E	0,3E	910	5,3	779	4,2	652	3,2	844	4,7	721	3,7	602	2,9
MGM10502F	230/1~/50	1/2E	0,4E	1113	7,1	965	5,8	818	4,6	1039	6,5	899	5,2	760	4,1
MGM10602F	230/1~/50	5/8E	0,5E	1217	8,1	1062	6,6	903	5,2	1134	7,3	986	6	835	4,6
MGM10702F	230/1~/50	3/4E	0,6E	1416	10	1247	8,4	1075	6,7	1332	9,2	1171	7,6	1006	6,1
MGM11002F	230/1~/50	1E	0,7E	1606	12	1431	10	1236	8,3	1514	11	1352	9,4	1165	7,6
MGM21102F	230/1~/50	1E	0,7E	2129	17	1843	14	1558	12	1986	15	1716	13	1447	10
MGM21202F	400/3N~/50	1,2E	0,9E	2506	22	2178	17	1764	14	2348	20	2032	15	1643	12
MGM21302F	400/3N~/50	1,5E	1,1E	2799	25	2475	21	2149	17	2625	23	2319	19	2010	16
MGM31502F	400/3N~/50	1,5E	1,1E	3712	37	3221	31	2730	25	3430	33	2964	28	2498	22
MGM32002F	400/3N~/50	2E	1,5E	4149	43	3652	36	3110	29	3843	39	3381	33	2865	26

E = compresseur hermétique
Le volume de la chambre présenté sur les tableaux, est la valeur maximum conseillée.

Basse température

CODE				Puissance Frigorifique (W)/ Volume chambre (m³) - T. ext 35°C						Puissance Frigorifique (W)/ Volume chambre (m³) - T. ext 40°C					
	T° Chbre =>	V/Ph~/Hz	HP	kW	-15°C		-20°C		-25°C		-15°C		-20°C		-25°C
BGM11002F	230/1~/50	1E	0,7E	903	4,1	740	3	593	2	862	3,8	705	2,7	561	1,8
BGM11202F	230/1~/50	1,2E	0,9E	1112	5,9	923	4,3	742	3	1057	5,4	875	3,9	699	2,7
BGM11702F	230/1~/50	1,7E	1,3E	1452	9,2	1186	6,6	920	4,3	1395	8,6	1129	6,2	865	3,8
BGM21802F	230/1~/50	1,7E	1,3E	1737	12	1423	8,9	1133	6,1	1657	11	1353	8,2	1069	5,5
BGM22002F	400/3N~/50	2E	1,5E	1959	15	1656	11	1346	8,1	1819	13	1526	10	1235	7
BGM32002F	400/3N~/50	2E	1,5E	2632	24	2192	17	1790	13	2409	21	1995	15	1621	11
BGM33002F	400/3N~/50	3E	2,2E	3154	32	2650	24	2180	17	2946	29	2469	21	2021	15

E = compresseur hermétique
Le volume de la chambre présenté sur les tableaux, est la valeur maximum conseillée.

OPTIONS

Transformation montage de cheval à tampon

- Pour GM1 pour panneau d'épaisseur jusqu'à 100 mm
- Pour GM2 pour panneau d'épaisseur jusqu'à 100 mm
- Pour GM3 pour panneau d'épaisseur jusqu'à 100 mm

Câbles d'une longueur supérieure à 2,5 m
5 mètres et 10 mètres

Insonorisation

GM1 - GM2 -GM3

Contrôle pression de condensation

- GM1 - GM2 : pressostat ventilateur condenseur
- GM3 : variateur de vitesse ventilateur condenseur

OPTIONS

- Pressostat haute pression (pt de consigne fixe)
- Pressostat basse pression (pt de consigne fixe)
- Stabilisateur de tension
- Panneau de contrôle séparé
- Kit longue distance (pour distance > à 10 m)
- Option connexion Télévis
- Condensation à eau
- Tension différente
- Préchauffage
- Dégivrage avec double vanne solénoïde

UNIBLOCK® SB



Type : Monobloc autonome pour chambres de petits et moyens volumes.

Puissance : *Moyenne température :* 924/5853 Watt (4/60 m³)

Basse température : 598/4073 Watt (1/38 m³)

Montage : Sur le plafond (pour utiliser tout le volume intérieur)

CARACTERISTIQUES STANDARD :

- Compresseur hermétique équipé de protection intégrale
- Expansion du gaz par capillaire
- Dégivrage cyclique par gaz chaud
- Elimination automatique de l'eau de condensation
- Panneau de contrôle séparé
- Câble ligne, câble micro porte, câble lumière, plafonnier et lampe ; et pour les modèles BT, câble pour résistance porte (L=2,5 m).

OPTIONS :

- Condensation à eau
- Tension différente
- Relais de contrôle de la tension d'alimentation

APPLICATION à PLAFOND

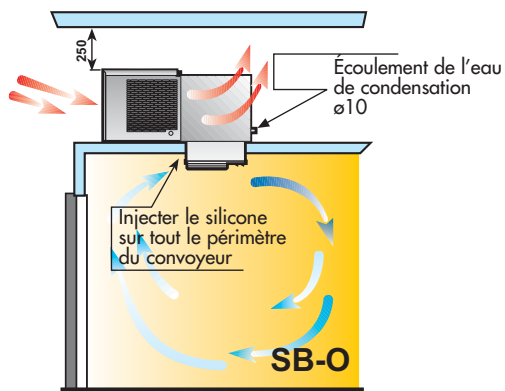

DIMENSIONS

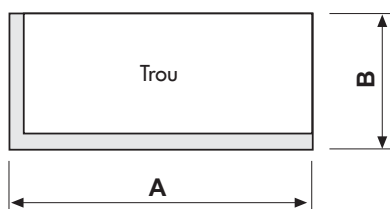

MOD.	A	B
SB120-O	355	306
SB125	550	337
SB225	750	337
SB135	750	458

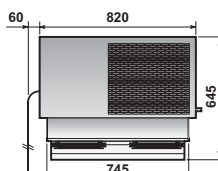
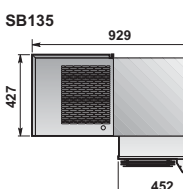
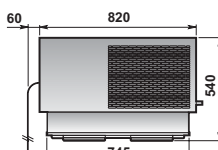
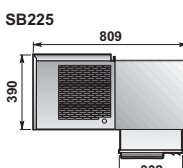
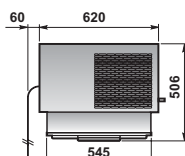
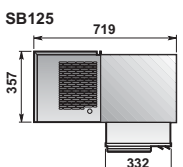
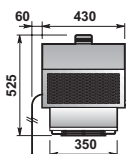
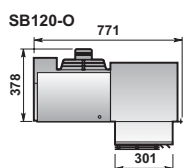

NOUVEAU

SB235

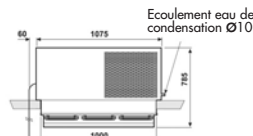
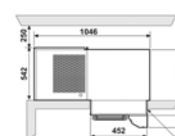
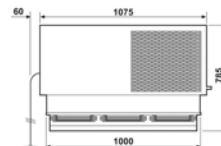
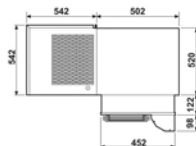

Écoulement eau de condensation Ø10

Injecter le silicone sur tout le périmètre du convoyeur

UNITE UNIBLOCK PLAFONNIER SERIE SB
DONNÉES TECHNIQUES



Moyenne température

CODE				Puissance Frigorifique (W)/ Volume chambre (m³) - T. ext 35°C						Puissance Frigorifique (W)/ Volume chambre (m³) - T. ext 40°C					
	T° Chbre =>	V/Ph~/Hz	HP	kW	+5°C		0°C		-5°C		+5°C		0°C		-5°C
MSB120T002F	230/1~/50	1/2E	0,4E	1034	5,1	924	4,1	780	2,9	966	4,4	861	3,4	720	2,4
MSB125N02F	230/1~/50	5/8E	0,5E	1335	6,8	1172	5,2	1020	3,9	1246	5,7	1089	4,3	945	3,1
MSB125T02F	230/1~/50	3/4E	0,6E	1478	8,1	1291	6,2	1098	4,5	1396	7,1	1220	5,4	1036	3,8
MSB225N02F	230/1~/50	1E	0,7E	2245	15	1868	12	1593	9,2	2086	13	1714	10	1455	7,4
MSB225T02F	400/3N~/50	1,2E	0,9E	2529	18	2210	15	1794	11	2392	17	2093	14	1671	9,2
MSB135N02F	400/3N~/50	1,5E	1,1E	3821	32	3265	25	2701	17	3535	28	3004	21	2469	15
MSB135T02F	400/3N~/50	2E	1,5E	4362	40	3805	33	3265	25	4002	35	3476	28	2970	21
MSB235N02F	400/3N~/50	2E	1,5E	6008	62	5153	50	4308	39	5557	56	4744	45	3947	34
MSB235T02F	400/3N~/50	3E	2,2E	6725	72	5853	60	4940	47	6222	65	5406	53	4535	42

E = compresseur hermétique
Le volume de la chambre présenté sur les tableaux, est la valeur maximum conseillée.

Basse température

CODE				Puissance Frigorifique (W)/ Volume chambre (m³) - T. ext 35°C						Puissance Frigorifique (W)/ Volume chambre (m³) - T. ext 40°C					
	T° Chbre =>	V/Ph~/Hz	HP	kW	-15°C		-20°C		-25°C		-15°C		-20°C		-25°C
BSB120N002F	230/1~/50	3/4E	0,6E	774	2	598	1	468	0,5	734	1,6	559	0,8	435	0,3
BSB125T02F	230/1~/50	1,7E	1,3E	1420	6,2	1184	4,1	945	2,3	1346	5,4	1117	3,4	888	1,9
BSB225T02F	400/3N~/50	2E	1,5E	2095	13	1686	8,7	1314	5,1	1998	12	1590	7,5	1232	4,2
BSB135T02F	400/3N~/50	3E	2,2E	2960	21	2456	13	1960	8,8	2776	18	2302	12	1824	7,1
BSB235N02F	400/3N~/50	4E	3E	4397	44	3548	30	2842	19	4018	37	3191	24	2490	14
BSB235T02F	400/3N~/50	5E	3,7E	4946	53	4073	38	3251	25	4533	46	3678	32	2891	20

E = compresseur hermétique
Le volume de la chambre présenté sur les tableaux, est la valeur maximum conseillée.

OPTIONS

- Tension différente
- Condensation à eau

UNITÉS COMMERCIALES

UNITÉS INDUSTRIELLES

UNITÉS SPÉCIALES

ACCESSOIRES